

OPERATION MANUAL

S-30M/60M MIXING AMPLIFIER



파스컴 제품을 구입해 주셔서 대단히 감사 합니다.

사용하시기 전에 본 사용 설명서(특히 안전을 위한 주의사항)를

잘 읽어 보시고 정확하게 사용하여 주시기 바랍니다.

본제품이 정상적인 동작 상태가 아닌 상황에서 발생한 방법 및







방재사고에 대해서는 당사가 책임지지 않습니다.

안전상 경고 및 주의











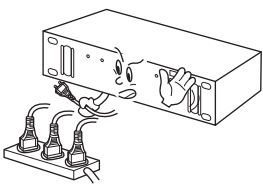





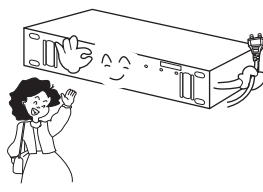

제품을 올바르게 사용하여 위험이나 재산상의 피해를 미리 막기 위한 내용입니다. 반드시 지켜 주시기 바랍니다.

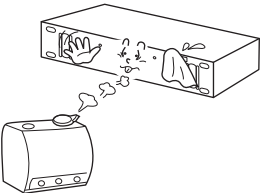
 **경고** 표시사항을 위반할 때 심각한 상해나 사망이 발생할 가능성이 있는 내용입니다.

 **주의** 표시사항을 위반할 때 경미한 상해나 부상이 발생할 가능성이 있는 내용입니다.

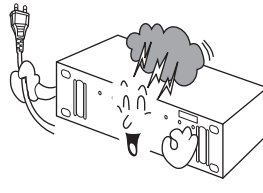
-  일반적인 금지를 나타냅니다.
-  분해 금지를 나타냅니다.
-  접촉 금지를 나타냅니다.
-  반드시 지켜야 할 준수사항을 나타냅니다.
-  전원플러그를 콘센트에서 반드시 뽑을 것을 나타냅니다.
-  감전에 대한 경고 및 주의를 나타냅니다.
-  화재에 대한 경고 및 주의를 나타냅니다.

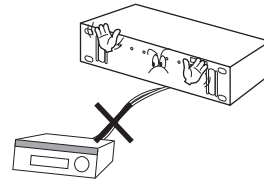
경고

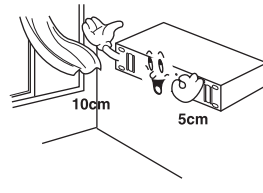
전원 및 설치	<p>하나의 전원 콘센트에 여러제품을 동시에 사용하지 마세요. - 이상 발열로 인한 화재의 원인이 됩니다.</p>  <p> 금지  화재</p>	<p>전원코드를 무리하게 구부리거나 무거운 물건을 놓지 마세요. - 손상된 전원 코드 사용시 감전, 화재의 원인이 됩니다.</p>  <p> 금지  감전  화재</p>	<p>젖은 손으로 절대 전원 코드를 꽂거나 빼지 마세요. - 감전의 원인이 됩니다.</p>  <p> 금지  화재</p>	<p>오랫동안 사용하지 않을 경우에는 전원플러그를 콘센트로 부터 뽑아 놓으세요. - 제품 수명단축 및 화재의 원인이 됩니다.</p>  <p> 요청  화재</p>
	<p>기름, 연기, 습기가 많은곳, 물(빗물)이 튀는곳에는 설치 하지 마세요. - 감전, 화재의 위험이 있습니다.</p>  <p> 금지  감전  화재</p>	<p>천둥, 번개가 칠때는 제품을 설치 하지 마세요. - 감전, 화재의 원인이 됩니다.</p>  <p> 금지  감전  화재</p>	<p>정격이 다른 타회사 제품과 임의로 연결, 설치하여 사용하지 마세요. - 고장, 화재의 원인이 됩니다.</p>  <p> 금지  화재</p>	<p>열이 발생하는 제품의 설치시 벽으로 부터 일정거리 (10cm) 이상의 거리를 두어 통풍이 잘 되게 설치해 주세요. - 내부온도 상승으로 인한 화재의 원인이 됩니다.</p>  <p> 금지  화재</p>

경고

청소 및 사용

사용자 임의로 절대 분해, 수리, 개조하지 마세요. (수리할 필요가 있을 때에는 서비스 센터로 연락하세요.)
- 감전, 화재의 원인이 됩니다.

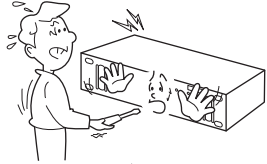

분해금지 감전 화재

제품에서 이상한 소리, 타는 냄새, 연기가 나면 즉시 전원코드를 빼고 서비스 센터로 연락하세요.
- 감전, 화재의 원인이 됩니다.

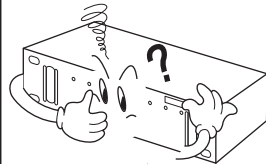

플러그분리 감전 화재

제품 통풍구에 젓가락, 철사, 송곳 등의 금속체나 종이, 성냥 등의 불에 타기 쉬운 물건을 집어 넣지 마세요.
- 감전, 화재의 원인이 됩니다.

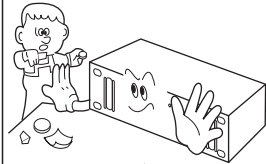

금지 감전 화재

DC용 제품의 경우 지정된 규격의 건전지 외에는 사용하지 마세요.
- 감전, 화재의 원인이 됩니다.



요청

주의

전원 및 설치

전원 플러그가 흔들리지 않도록 안쪽끝까지 정확히 꽂아주세요.
- 접촉이 불안정한 경우 화재의 원인이 됩니다.

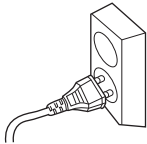

요청 화재

전원코드를 뺄때에는 플러그를 잡고 빼주세요. (코드를 잡고 당기면 심선의 일부가 끊어 집니다.)
- 감전, 화재의 원인이 됩니다.



요청 감전 화재

전원코드를 절단하여 연결시 감전 사고의 위험이 있으니 반드시 전원을 차단한 상태에서 주의하여 설치하십시오.
- 감전, 화재의 원인이 됩니다.

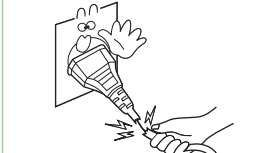

요청 감전 화재

제품설치시 지정된 나사를 사용하여 견고하게 고정하여 주십시오.
- 사용중 떨어져 다칠 수 있습니다.

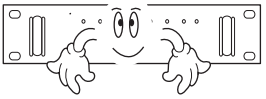

요청

불안정한 곳이나 제품보다 작은 받침대에 설치하지 마십시오.
- 사용중 건드려 떨어져 다칠 수 있습니다.

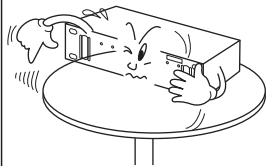

요청

DC용 제품의 경우 반드시 사용 받침대와 전류를 확인하시고 제규격에 맞는 정류기를 사용 하십시오.
- 화재의 원인이 됩니다.



요청 화재

난방기구등 열이나는 곳이나 직사 광선이 직접들어오는 곳은 피해 설치하여 주십시오.
- 화재의 원인이 됩니다.

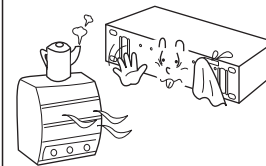

요청 고온 화재

청소 및 사용

제품을 청소할 때는 전원 코드를 빼고 부드러운 마른 헝겊으로 닦아주세요.
(약스, 벤젠, 알콜, 신나, 세정제등의 화학약품을 사용하지 마십시오.)



금지

제품을 떨어 뜨리거나 충격을 주지 마세요.
- 고장의 원인이 됩니다.

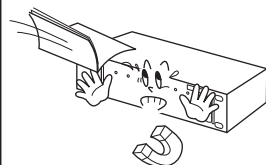

금지

제품은 지정된 최대 통화거리이내에서 지정된 연결선 (케이블)을 사용하여 주십시오.
- 제품성능이 저하 됩니다.

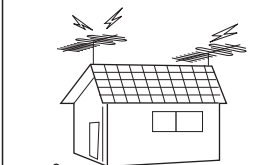

요청

MIXING AMPLIFIER

사용하시기 전에

파스컴 제품을 구입해 주셔서 대단히 감사합니다

사용하시기 전에 본 사용설명서를 잘 읽어보시고 바르게 사용하여 주시기 바랍니다.

이 기기는 업무용(A 급)으로 전자파 적합 등록을 한 기기이오니 판매자 또는 사용자는 이 점을 주의하시기 바라며, 가정 외의 지역에서 사용하는 것을 목적으로 합니다.

품질보증에 대하여

사용설명서 후면에 품질보증란이 포함되어 있습니다.

이 보증서에 의해 구입하신 날로부터 1년간은 무상수리의 보증을 실시하고 있으며, 제품수리, 교환 환불에 대한 보상기준은 경제 기획원 "소비자 피해 보상규정"에 따라 실시하고 있습니다.

단, 품질보증 기간이 경과 하였거나 사용자 부주의, 당사 대리점이나 서비스기사가 아닌 사람이 수리하여 고장이 났을 경우, 기타 천재지변의 경우에는 실비의 수리비와 부품대를 청구합니다.

(출장을 요할 경우에는 출장비 포함)

동작에 대하여

본 기기에 전원을 넣기 전에 반드시 스피커 결선 상태를 확인하여 주십시오.

본기기의 전원을 켜고 각 채널의 음량을 적절히 조절하여 사용하십시오.

제품의 특징

- 정격 출력 30W, 60W 2가지로 선택의 폭을 넓혔습니다.
- 입력
 - 마이크 2개와 AUX 입력 2개로 구성 되었으며 PC나 스마트 음원을 바로 연결할수 있는 3.5" 잭이 전면에 내장 되었습니다.
- 음색 조절
 - 음색 조절을 위한 2밴드 톤 콘트롤을 내장 하였습니다.
- 온도 감지 보호 회로
 - MAIN AMP HEAT SINK에 과부하로 인한 규정 온도 이상이 되면 이를 감지하여 충격음 없이 출력을 OFF 시키는 기능을 갖추고 있습니다.
- 배터리 동작기능
 - 자동차용 배터리 연결 사용이 가능하며 내부에 충전 회로를 내장 하였습니다.
- 뮤트 기능
 - 마이크1에 방송 우선 및 조절 기능을 내장 하였습니다.

1. S-30M/60M

전면 판넬 각 부의 명칭과 기능

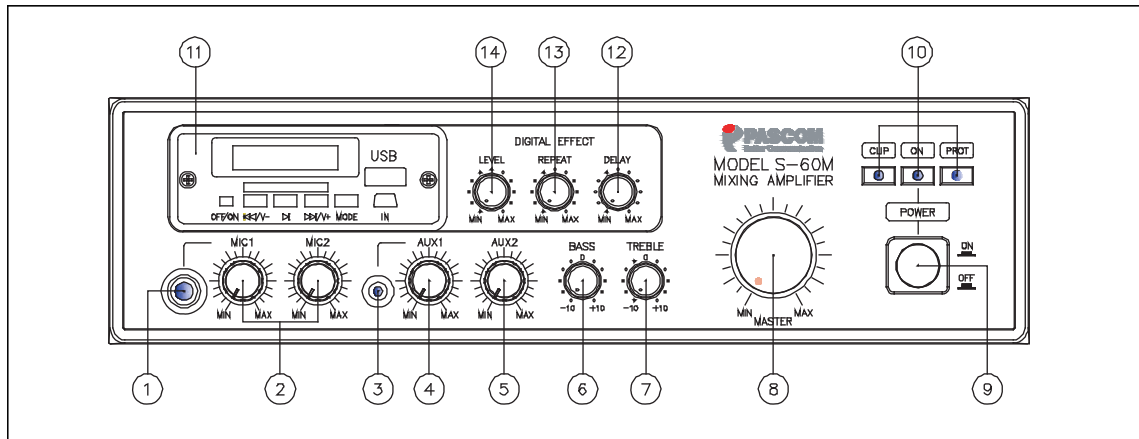

- 1) 마이크 연결 잭
마이크 1입력 잭으로서 ACTIVE 바란스 입력 단자입니다.
마이크 선로가 긴 경우 반드시 바란스 마이크 단자를 사용해 주십시오.
- 2) 마이크 음량 조절기
마이크 음량을 조절하는 볼륨으로서 시계방향으로 돌리면 음량이 증가되며 반대 방향으로 돌리면 음량이 감소합니다.
- 3) AUX 연결 잭
AUX 입력 잭으로서 PC나 스마트 기기를 연결 하는 단자입니다.
(핸드폰이나 PC를 연결하여 사용하면 편리 합니다)
- 4,5) AUX 음량조절기
AUX 음량을 조절하는 볼륨으로서 시계방향으로 돌리면 음량이 증가되며 반대 방향으로 돌리면 음량이 감소합니다
- 6,7) 2밴드 음색 조절기
BASS, TREBLE의 음색을 조절할 때 사용 되며 저음과 고음의 레벨이 $\pm 10\text{dB}$ 조절됩니다.
- 8) AUX 연결 잭
각각의 볼륨에 의해 조정된 신호 전체의 음량을 조절하는 주음량 조절기로서 오른쪽으로 돌리면 음량이 증가합니다.
- 9) 전원스위치
스위치를 누르면 전원 표시 LED에 불이 점등되며 전원이 공급되어 동작을 시작하게 됩니다.
- 10) LED 표시등
CLIP, PROT, 전원 ON 을 표시 합니다.
- 11) MP3 PLAYER & FM TUNER
SD CARD, USB 메모리 등의 MP3, WMA 파일 재생과 FM TUNER 동작부 입니다.
- 12, 13, 14) 에코 조절기(옵션)
에코 조절기로서 시계방향으로 돌리면 에코가 많이 동작 합니다.

MIXING AMPLIFIER

제품 각 부의 명칭과 기능

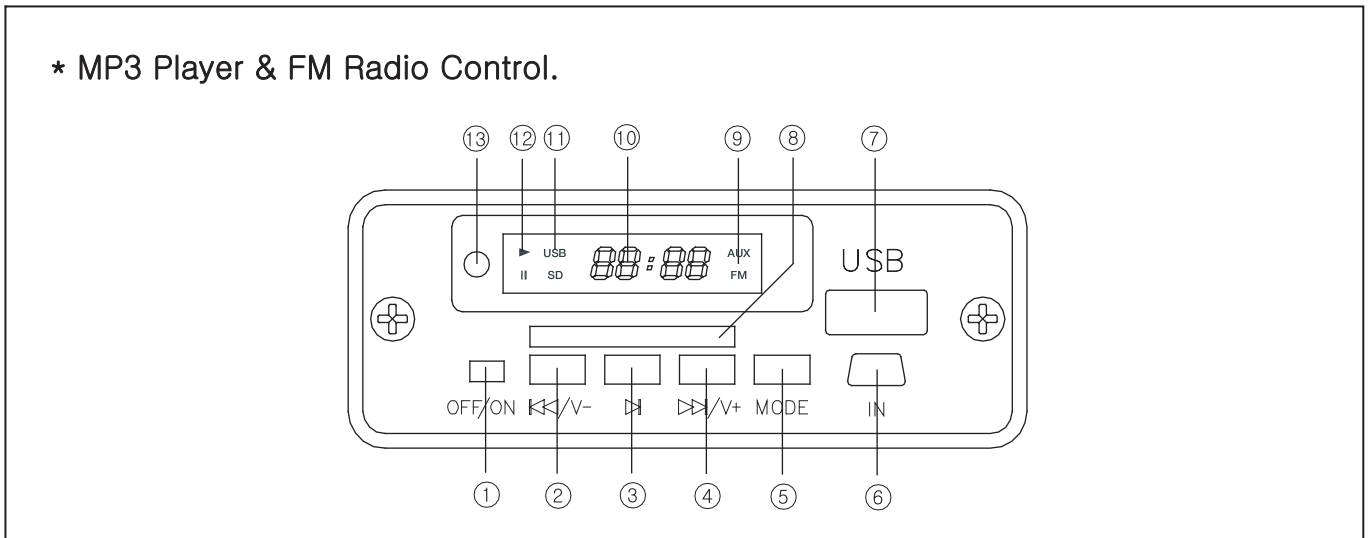

1. 전원 ON/OFF 스위치 (POWER ON/OFF SWITCH)

본 기기 MP3 플레이어 부의 전원을 ON/OFF 하는 기능입니다

2. 앞(이전) 곡 선택 및 (라디오 낮은 주파수 선택) 버튼

MP3 재생 시 빠르게 앞(이전) 곡으로 건너 뛰면서 선곡을 할 때나 라디오 재생 시 빠르게 낮은 주파수 쪽으로 선곡을 할 때 사용합니다. 그리고 이 버튼을 1.5초 이상 누르고 있으면 플레이어 자체의 볼륨을 줄일 수 있습니다.(이때 볼륨은 1~32 단계까지 조절이 가능합니다.)

3. 재생시작 일시 정지 버튼 (PLAY & PAUSE BUTTON)

MP3 파일 재생 및 일시정지 버튼입니다. 라디오 모드에서는 주파수 자동선곡 기억버튼으로 사용됩니다.

4. 다음(후) 곡 선택 및 (라디오 높은 주파수 선택) 버튼

MP3 재생시 빠르게 다음(후) 곡으로 건너 뛰면서 선곡을 할 때나 라디오 재생 시 빠르게 높은 주파수 쪽으로 선곡을 할 때 사용합니다. 그리고 이 버튼을 1.5초 이상 누르고 있으면 플레이어 자체의 볼륨을 높일 수 있습니다.(이때 볼륨은 1~32 단계까지 조절이 가능합니다.)

5. 기능 선택 버튼 (FM RADIO / AUX / MP3 BUTTON)

메모리 카드가 없을 경우 FM / AUX 가 선택되어 지고 메모리 카드가 있으면 MP3 가 우선 재생되며 이 선택 버튼을 누를 때마다 MP3/FM/AUX 기능이 선택 되어집니다.(본 기기는 AUX 기능은 지원하지 않습니다.)

6. MINI USB 입력단자

MP3 파일 저장 매체를 연결하는 단자로 USB 케이블을 연결하여 외부 MP3 파일을 재생합니다.

7. USB 메모리 리드 부 (USB MEMORY READ)

MP3 파일을 읽는 곳으로 USB 메모리 카드를 삽입해서 사용하며, 이 단자에 메모리를 삽입 시 데이터가 있으면 자동으로 재생됩니다.

8. SD 카드 메모리 리드 부 (SD CARD MEMORY READ)

MP3 파일을 읽는 곳으로 SD 메모리 카드를 삽입해서 사용하며 이 단자에 메모리를 삽입 시 데이터가 있으면 자동으로 재생됩니다.

9. 재생 매체 표시부 (FM/AUX DISPLAY)

현재 선택 되어 작동중인 모드 FM/AUX 를 표시 합니다.(본 기기는 AUX 기능은 지원하지 않습니다.)

10. 재생 상황 표시부 (PLAY DISPLAY)

MP3 재생 시에는 재생 트랙 과 진행 상황 시간 등을 FM 라디오 재생 시에는 수신 주파수를 표시 합니다.

11. 메모리 매체 표시부 (MEMORY DISPLAY)

MP3가 재생중일 때 기록 매체가 USB 메모리인지 SD 카드 메모리인지를 표시합니다.

12. 동작 상황 표시부 (PLAY DISPLAY)

MP3 플레이어가 재생 중인지 혹은 일시 정지 중인지를 표시하는 부위 입니다.

13. 리모콘 수신부 (REMOCON RECEIVER)

MP3/RADIO 를 리모콘으로 제어할 수 있는데 이때 리모콘의 IR 신호를 수신하는 부위입니다.
(이곳과 리모콘과의 사이에 장애물이 있을 경우 리모콘은 정상 작동을 하지 않을 수 있으니 장애물이 없도록 주의 바랍니다.)

※ 처음 전원을 ON 하게 되면 메모리 카드의 MP3 파일을 자동으로 재생하며, 파일이 없으면 이전에 재생하던 주파수의 라디오가 출력됩니다.

※ MP3 파일이 기록 되어 있는 기억장치(USB, SD 메모리)를 꽂으면 MP3 곡이 처음 곡부터 순차적으로 재생을 시작합니다.

MIXING AMPLIFIER

후면 패널 각 부의 명칭과 기능

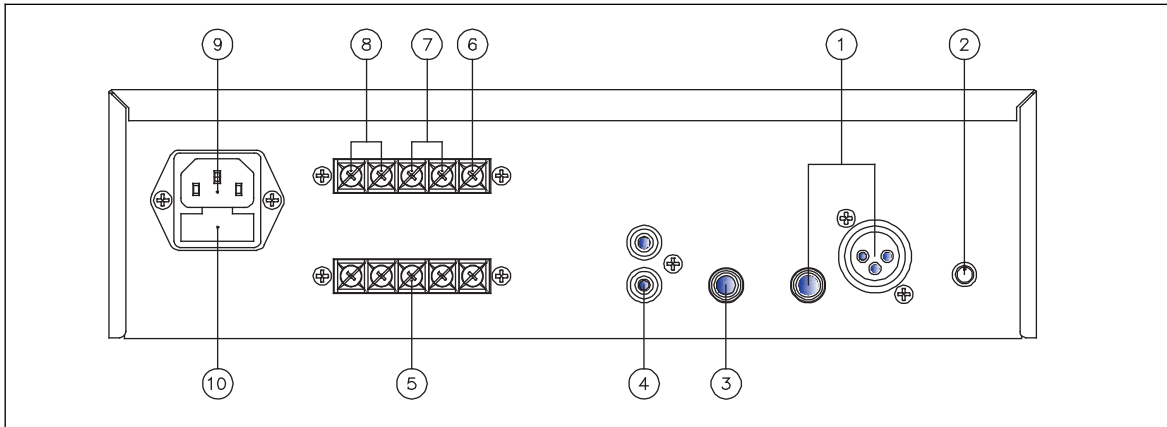

- 1) 마이크 입력 JACK
마이크 2 입력잭으로 케논과 55 플러그잭을 사용하실 수 있으며, 전자 밸런스 회로로 구성되어서 노이즈 차단이 유리합니다.
- 2) MUTE 음량 조절기
MUTE 음량 조절기로서 시계 방향으로 돌리면 마이크 1번에 우선 순위가 주어지며, 다른 음원 방송은 음량이 줄어 듭니다.
- 3, 4) AUX 입력 JACK
AUX 입력 잭으로 CD, TUNER, DECK, 무선마이크 등을 입력하여 사용합니다.
- 5) 출력단자
스피커 출력단자에 따라 임피던스가 다르니 스피커 용량과 임피던스를 맞게 연결하여 주십시오.
- 6) FM 안테나 연결 단자
FM 안테나 연결 단자로 동봉되어 있는 FM 안테나를 연결합니다.
- 7) 원격 제어 단자
원격에서 장비를 ON 시키고자 할 때 사용합니다.
- 8) 배터리 연결 단자
배터리를 연결하는 단자로 12V용 배터리를 연결합니다.
(연결 시 필히 극성 확인 후 주의하여 연결 하세요.)
- 9) 전원 입력
전원 코드 연결 부위입니다. 반드시 전원 전압을 확인 후 연결하시기 바랍니다.
- 10) AC FUSE
AC 전원 휴즈가 내장되어 있습니다.

설치시 주의사항

다음과 같은 장소에 설치하면 고장의 원인이 되는 수가 있으니 각별히 주의하여 주십시오.

- 직사광선이 직접 닿는 곳이나 스팀, 히터, 난로 등 발열체가 가까이 있는 곳.
- 통풍이 나쁘고 습기나 먼지가 많은 곳.

(RACK에 조립하여 사용할 때는 가급적 통풍이 잘 되도록 설계된 RACK을 사용하여 주십시오.)

- 자화성 기기가 가까이 있는 장소.
- 진동이나 경사가 있는 불안정한 장소.
- 알코올이나 분무식 살충제 등 인화성이 강한 물질이 근처에 있는 장소.

※ 본 기기를 청소하실 때는 물기가 없는 부드러운 헝겊에 포리락스 등을 묻혀 가볍게 닦아내면 깨끗하게 보존하실 수 있습니다.

MIXING AMPLIFIER

※ 전기적 특성

■ 정격출력 ----- 30W / 60W

■ INPUT SENSITIVITY

MIC1~2 ----- 1mV

AUX1~2 ----- 100mV

■ FREQUENCY RESPONSE

MIC1~2 ----- 63Hz~15kHz

AUX1~2 ----- 50Hz~18kHz

■ S/N 비 (on WTD 30kHz)

MIC1~2 ----- 60dB 이상

AUX1~2 ----- 70dB 이상

■ T.H.D (at 10W. on WTD 30kHz) ----- 0.5 % 이하

※ 사용전압 ----- AC 220 V / 60 Hz, DC 12 V 겸용

※ 소비전력 ----- S-30M : 33 W
S-60M : 62 W

※ 중량 ----- S-30M : 4.1kg
S-60M : 4.9kg

※ 외형 ----- 306(W) × 82(H) × 245(D) mm

※ 부속품

■ 사용설명서 ----- 1부

■ FM 안테나 ----- 1개

■ AC 전원코드 ----- 1개

※ 본 규격은 당사 규정에 따라 일부 약간의 변동이 있을 수 있습니다.

제 품 보 증 서

본 제품은 ISO 9001 품질보증 시스템에서 철저한 품질 검사를 거쳐 만들어진 제품입니다.			
보상기준	제품 수리, 교환, 환불에 대한 보상 기준은 재정 경제부 고시 제 2000-21호 규정에 의거 합니다.		
품질보증기간	1년	수리용 부품 보유기간	제품단종후 5년
소비자 피해 보 상 안 내	<ul style="list-style-type: none"> • 상기 품질보증기간동안에 소비자의 정상적인 사용 상태에서 고장이 발생하였을 경우 구입하신 대리점이나 본사 서비스 센터에서 무상수리를 하여 드립니다. • 품질보증기간이 경과한 경우와 보증기간이내라 하더라도 아래사항에 대하여는 실비의 수리비와 부품대를 청구 합니다. (출장을 요할경우는 출장비 포함) <ul style="list-style-type: none"> - 고객의 고의 또는 과실에 의한 고장의 경우 - 당사의 대리점이나 서비스 기사가 아닌 사람이 수리하여 고장이 났을 경우 - 기타 천재지변에 의한 제품 고장 또는 손상이 발생한 경우 등 		
제 품 구 입 정 보	품명 및 형식명	MIXING AMPLIFIER	
	정격 전압	AC 220V/60Hz, DC 12V	정격 소비 전력 S-30M : 33W S-60M : 62W
	구 입 일	년 월 일	구입점(상호)
	<ul style="list-style-type: none"> • 품질보증 기간은 고객께서 구입한 날로부터 산정 되므로 본 제품 보증서에 구입 일자를 기재 받으시고 잘 보관 하시기 바랍니다. 		

주식회사 파스컴

본사 및 A/S 센터 : 경기도 성남시 중원구 사기막골로 45번길 14,
B동 B101호, B102호(상대원동 우림2차)

TEL : (031)733-1060

FAX : (031)733-1059

A/S 전용 TEL : (070)7844-6787

FAX : (031)733-1063

HOME PAGE : [http:// www. ipascom.com](http://www.ipascom.com)

